

CLÔTURE ET OCCULTATION

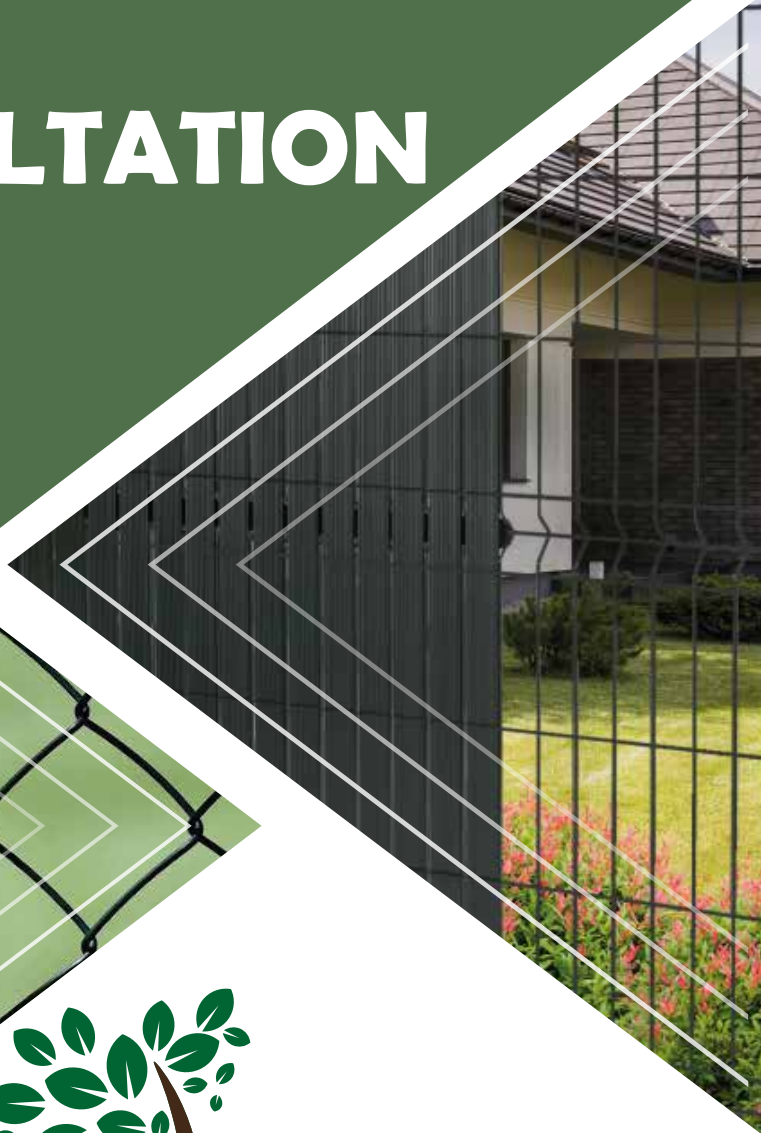

2024



GardiSys



L'Art d'Embellir Votre Espace Extérieur

Jardisys incarne le savoir-faire en matière d'occultation et de clôtures de jardin. Les produits Jardisys sont le fruit d'une longue expérience dans le domaine de la clôture combinant ainsi qualité et élégance.

Avec JARDISYS, nous nous engageons sur la qualité et vous pouvez choisir en toute confiance nos produits garantis DEUX ans.

Nous comprenons l'importance de votre investissement et nous nous engageons à vous fournir des articles fiables et durables. En cas de défaut de fabrication ou de dysfonctionnement pendant la période de garantie, nous vous offrons un service de remplacement rapide et efficace.

Les produits doivent être posés suivant les DTU en vigueur. La décoloration naturelle du produit ne peut remettre en cause sa qualité.



INDEX

| | |
|--------------------------------------|-------|
| PANNEAUX RIGIDES PRO | 4-5 |
| Panneaux..... | 4 |
| Poteaux..... | 5 |
| PORTILLONS | 6-8 |
| Portillon occultable..... | 7 |
| Portillon standard large (PMR)..... | 8 |
| OCCULTATION | 9-11 |
| Kit occultation Rigide (PVC)..... | 9 |
| Kit occultation Souple (PVC)..... | 10 |
| Kit occultation Bois (FSC Classe4).. | 11 |
| CLÔTURES EN ROULEAUX | 12-17 |
| Grillage Noué..... | 12 |
| Grillage Simple Torsion..... | 13 |
| Grillage Triple Torsion..... | 14 |
| Grillage Maille Carrée..... | 15 |
| Grillage Soudé 100 x 75..... | 16 |
| Grillage Soudé 100 x 100..... | 17 |
| ACCESSOIRES de POSE | 18-22 |
| ANCRES MÉTALLIQUES | 21 |
| BARRIÈRE ANGLAISE | 22 |
| GANIVELLE NOISETIER | 23 |

PANNEAU RIGIDE PRO

RAL 7016

| Hauteur | Nbre plis |
|---------|-----------|
| 0m63 | 2 |
| 1m03 | 2 |
| 1m23 | 2 |
| 1m53 | 3 |
| 1m73 | 3 |
| 1m93 | 3 |

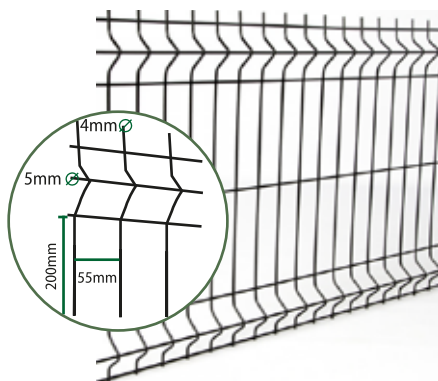

Longueur: 2m50
Maille: 200x55mm
Fil horizontal: 5 mm
Fil vertical: 4 mm

poudre thermodurcissable

galvanisation

acier

RAL 7016



RAL 7016

POTEAUX À CLIPS

| | |
|-------------|-------------------------------|
| Hauteur(s): | 1,57m 1,87m 2,07m 2,27m 2,47m |
| Section: | 45x70mm |
| Épaisseur: | 1,2mm |

Quantité de clips conseillée par panneau, 2 clips par pli, soit :

Panneaux de 63 à 123 cm : 4 clips / panneau

Panneaux de 153 à 193 cm : 6 clips/ panneau

(NB : Les vis perforantes de sécurisation des clips ne sont pas fournies)

PLATINE POUR POTEAU À CLIPS

RAL 7016

| | |
|-----------------------|--------------|
| Hauteur: | 310mm |
| Dimensions base: | 120x120x75mm |
| Épaisseur de la base: | 9mm |
| Épaisseur de platine: | 2 x 3mm |



CLIPS DE FIXATION "JARDICLIPS"

RAL 7016

Acier Galvanisé thermolaqué



PINCE À CLIPS "JARDIFIX"

La pince de pose "JARDIFIX" permet la mise en œuvre des clips.



PORTILLONS

PORTILLON OCCULTABLE

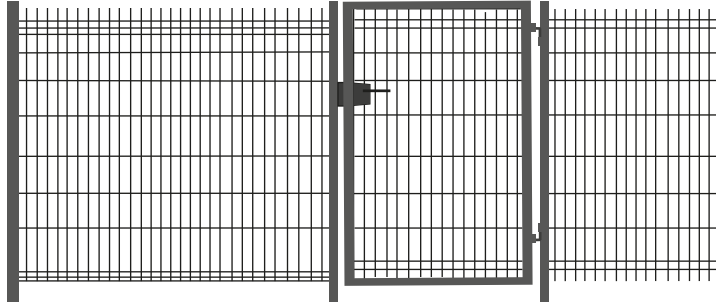

PORTILLON STANDARD LARGE

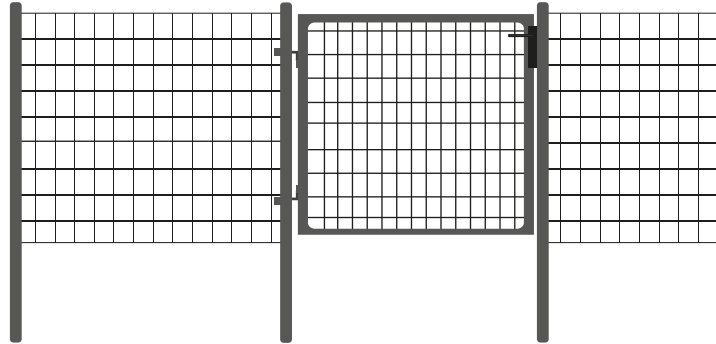

STABILISATEUR PORTAIL 1m

STABILISATEUR PORTAIL 1,25m

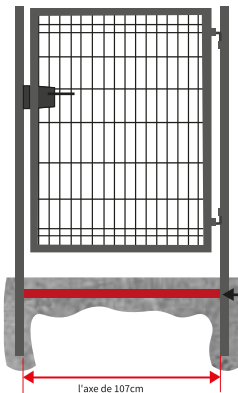

Facilité de pose (8 vis autoforeuses);
Rapidité d'installation;
Montants toujours parallèles entre eux

Stabilisateur de portillon

Béton

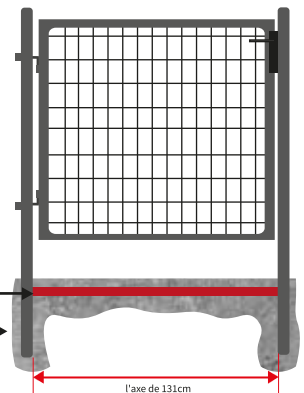



PORTILLON OCCULTABLE

RAL 7016

Fil 4mm
 Poteaux carrés 60mm
 Cadre carré 40mm
 Maille 200x55mm

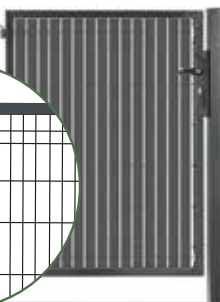
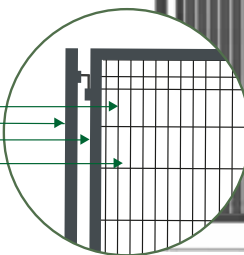

PLATINE POUR PORTILLON OCCULTABLE



Hauteur: 200mm
 Dimensions base : 100x150mm
 Épaisseur de la base : 5mm

STABILISATEUR PORTAIL 1m



Barre d'écart: 107cm
 Section: 40x40mm

| | |
|---------------------|-------------------------------|
| Hauteur(s): | 1,10m 1,30m 1,60m 1,80m 2,00m |
| Largeur de passage: | 1,00m |
| Largeur hors tout : | 1,15m |
| Maille: | 200x55mm |
| Fil: | 4mm |



PORTILLON STANDARD LARGE

RAL 7016

Fil 4mm
Poteaux ronds 60mm
Cadre rond 40mm
Maille 50x100mm

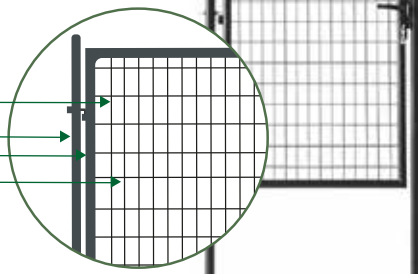

PLATINE POUR PORTILLON LARGE



Hauteur: 200mm
Dimensions base : 100x150mm
Épaisseur de la base : 5mm

STABILISATEUR PORTAIL 1,25m



Barre d'écart: 131 cm
Section: 40x40mm

Hauteur(s): 1,00m 1,20m 1,50m
Largeur de passage: 1,25m
Largeur hors tout : 1,43m
Maille: 50x100mm
Fil: 4mm

**conforme à la
règlementation
PMR**

KIT OCCULTATION RIGIDE

RAL 7016

RAL 6005

Profils V

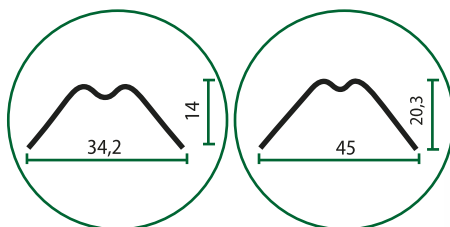

Panneaux compatibles:

MRT
RIVISA
TECNOMALLAS
PLACE
DIRICKX (Panel DIY)
VAN MERKSTEIN
JARDISYS

FAMAVI
FERRO BULLONI
FRIGERIO
FILICAC
WISNIOSKI
LIPPI
.....

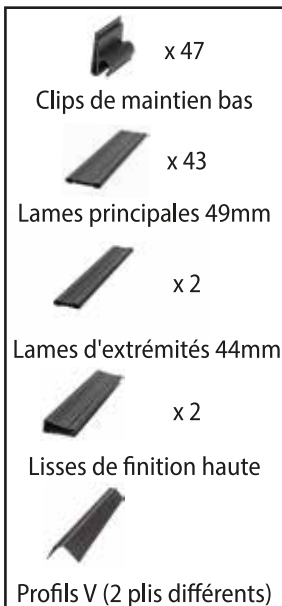

Hauteur(s): 1,03m 1,23m 1,53m 1,73m 1,93m
Largeur clôture: Kit pour panneaux 2,50m
Matière: PVC

ATTENTION:
La pose d'un système d'occultation sur une clôture fragile est déconseillée.
Certaines conditions climatiques (tempêtes, bourrasques...) peuvent entraîner de graves dégâts.
En occultant votre clôture, vous engagez votre seule responsabilité.
Aucune réclamation ne sera acceptée et la responsabilité de notre marque ne pourra être engagée.

KIT OCCULTATION SOUPLE

RAL 7016

RAL 6005

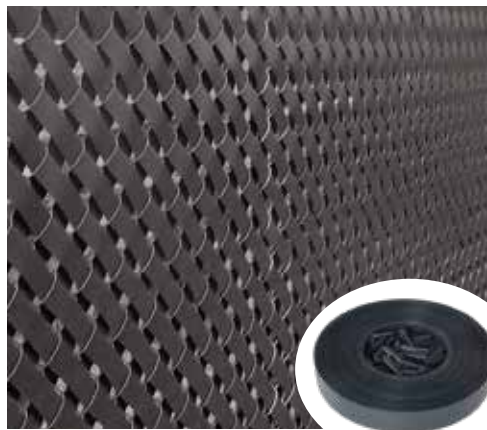

Compatible avec un grillage soudé à mailles de 50 x 100 mm, une clôture simple torsion à mailles de 50 x 50 mm, et un panneau rigide.



x 1 Bande 4,6 cm x 60m



x 100 Clips de fixation

| | |
|--------------------|-------|
| Longueur: | 60m |
| Largeur: | 4,6cm |
| Clips de fixation: | 100 |
| Matière : | PVC |

ATTENTION :
La pose d'un système d'occultation sur une clôture fragile/celle-ci...
Certaines conditions climatiques (tempêtes, bourrasques, ...) peuvent entraîner de graves dégâts.
En occultant votre clôture, vous engagez votre seule responsabilité.
Aucune réclamation ne sera acceptée et la responsabilité de notre marque ne pourra être engagée.

BOIS

KIT OPTIMUM Ep 21 mm

Pin autoclave classe 4

| | |
|------------------------|-------------------|
| Hauteurs: | 1,23m 1,53m 1,73m |
| Largeur d'un kit: | 2,50m |
| Maille: | 55x200mm |
| Lattes intermédiaires: | 21x45mm |
| Lattes de renfort: | 21x45mm |



ATTENTION :

La pose d'un système d'occultation sur une clôture fragilise celle-ci.
Certaines conditions climatiques (tempêtes, bourrasques ...) peuvent entraîner de graves dégâts.
En occultant votre clôture, vous engagez votre seule responsabilité.
Aucune réclamation ne sera acceptée et la responsabilité de notre marque ne pourra être engagée.

BOIS

KIT STANDARD + Ep 10 mm

Pin autoclave classe 4

| | |
|------------------------|-------------------|
| Hauteurs: | 1,23m 1,53m 1,73m |
| Largeur d'un kit: | 2,50m |
| Maille: | 55mm |
| Lattes intermédiaires: | 10x45mm |
| Lattes en trapèze: | 16x39mm |

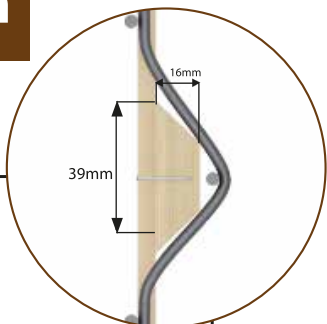

CLÔTURES EN ROULEAUX



GRILLAGE NOUÉ

GALVA

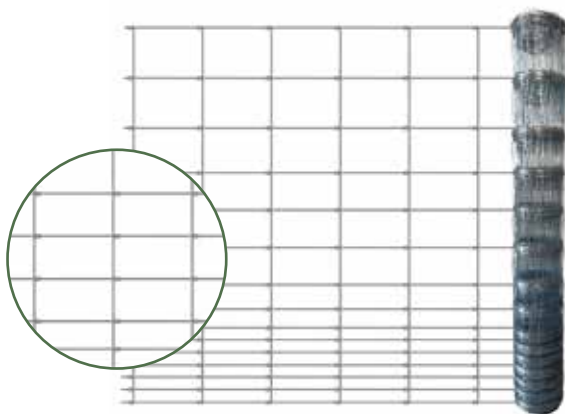

| | |
|-----------------------------------|-------------------------|
| Hauteur(s): | 1,00m 1,20m 1,50m 1,80m |
| Longueur de rouleau: | 50m |
| Maille: | Progressive |
| Fil de lisière: | 2.4mm |
| Fil intermédiaire: | 1.9mm |
| Écartement des fils verticaux: | 15cm |

100/08/15
120/10/15
150/12/15
180/16/15



GRILLAGE SIMPLE TORSION

RAL 6005

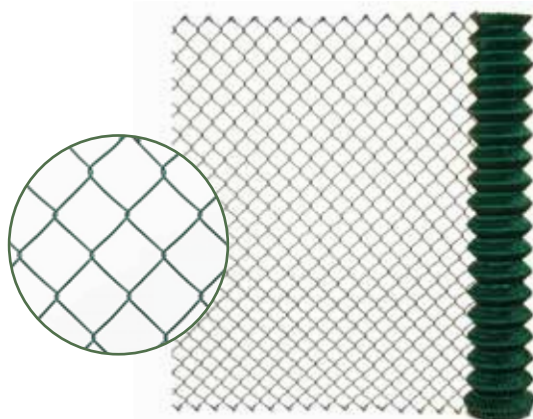

| | |
|----------------------|-------------------|
| Hauteur(s): | 1,00m 1,20m 1,50m |
| Longueur de rouleau: | 25m |
| Maille: | 50x50mm |
| Fil: | 2,4mm |



GRILLAGE TRIPLE TORSION

RAL 6005

25x25mm
ø 1mm

GALVA

25x25 mm
ø 0,8 mm

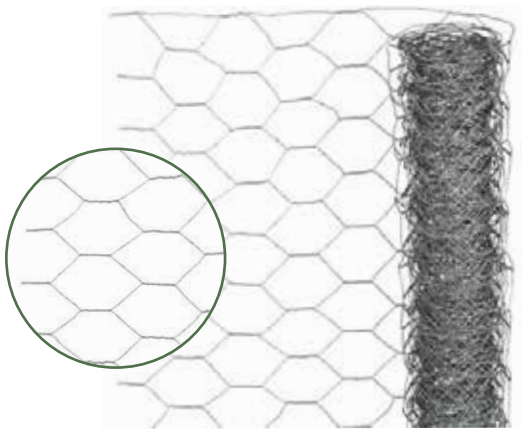

| | |
|----------------------|----------------------------------|
| Hauteur(s): | 0,50m 1,00m |
| Longueur de rouleau: | 5m 10m |
| Maille: | 25x25mm |
| Fil: | 0,80mm (GALVA) 1,00mm (RAL 6005) |



GRILLAGE MAILLE CARRÉE

GALVANISÉ APRÈS SOUDURE

GALVA

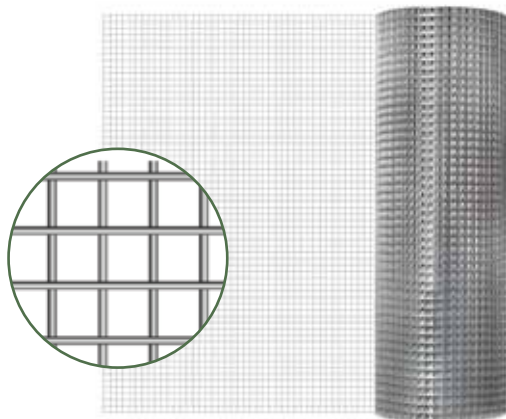

| | |
|----------------------|-------------|
| Hauteur(s): | 0,50m 1,00m |
| Longueur de rouleau: | 5m 10m |
| Maille: | 13x13mm |
| Fil: | 0,7mm |



GRILLAGE SOUDÉ

RAL 6005

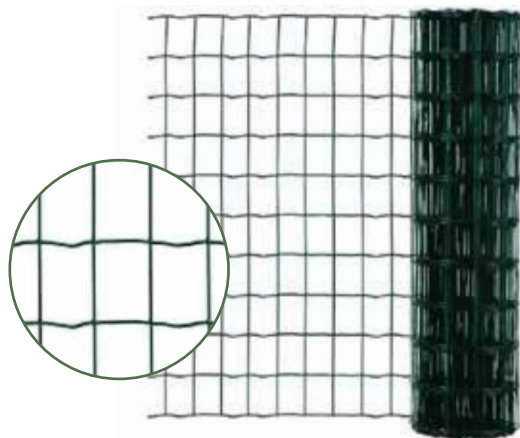

| | |
|----------------------|-------------------|
| Hauteur(s): | 1,00m 1,20m 1,50m |
| Longueur de rouleau: | 25m |
| Maille: | 75x100mm |
| Fil: | 2,1mm |



OFFRE

SPECIALE

GRILLAGE SOUDÉ

RAL 6005

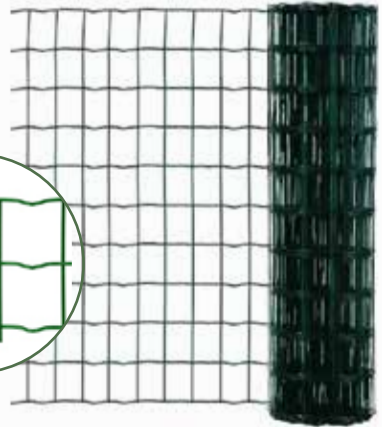
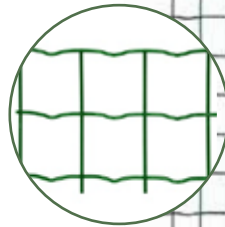

| | |
|----------------------|-------------------|
| Hauteur(s): | 1,00m 1,20m 1,50m |
| Longueur de rouleau: | 20m |
| Maille: | 100x100mm |
| Fil: | 2,1mm |

ACCESSOIRES de POSE



FERT

RAL 6005

Hauteur(s): 1,45m 1,75m 2,00m
Section: 30x30 mm



JAMBE DE FORCE

RAL 6005

Hauteur(s): 1,75m 2,00m 2,25m
Section: 25x25mm



BARRE DE TENSION

RAL 6005

Hauteur: 1,00m 1,25m 1,55m
Diamètre: 8mm



FIL DE TENSION GALVANISE

GALVA



FIL DE TENSION PLASTIFIE

RAL 6005



Longueur: 100m
Diamètre: 2mm 2,7mm

Longueur: 100m
Diamètre: 2mm 2,4mm 2,75mm

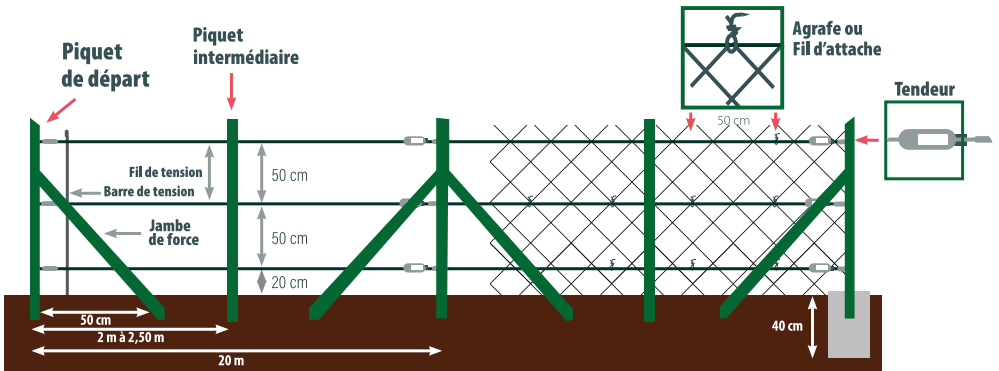

TENDEUR PLASTIFIÉ

RAL 6005

N°2
N°3



TENDEUR GALVANISÉ À CHAUD

GALVA

N°2
N°3



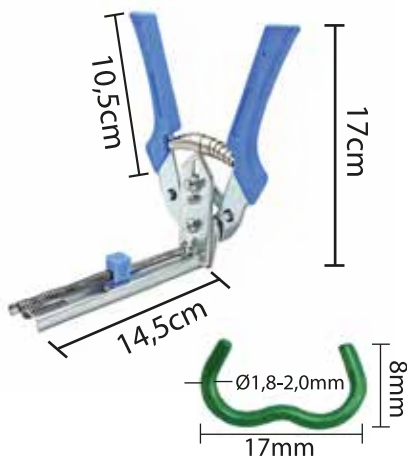

PINCE À AGRAFES

Type : Automatique

AGRAFES PLASTIFIÉES

RAL 7016

Box de 600 agrafes

RAL 6005



AGRAFES GALVANISÉES

GALVA

Box de 600 agrafes



CRAMPILLONS

GALVA

Dimensions: 2,7 x 25mm

Poids : 500 gr



PATTES DE FIXATION POUR PANNEAU RIGIDE

GALVA

Dimensions: 20 x 36mm

Conditionnement: 4 pcs



ANCRE SUR PLATINE

GALVA

Dimensions: 91x91x150mm
71x71x150mm



ANCRE À ENFONCER

GALVA

Dimensions: 91x91x750mm(150+600)
71x71x750mm(150+600)



ANCRE SUR PLATINE POUR KIT CLÔTURE

GALVA

Dimensions: 91x91x150mmx2mm
91x91x150mmx4/6mm

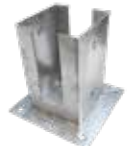

ANCRE À ENFONCER POUR KIT CLÔTURE

GALVA

Dimensions: 91x91x750mm(150+600)x2mm



POTEAU CLÔTURE PROTECTION INTEMPÉRIES

GALVA

Dimensions: 290 x 40 x 645 mm



CAPUCHON PYRAMIDE

GALVA

Dimensions: 70 x 70mm
90 x 90mm





ACCESSOIRES BARRIÈRE ANGLAISE 70 MM

GOND RÉGLABLE

GALVA

| | |
|--------------------|------|
| Hauteur : | 10cm |
| Largeur : | 10cm |
| Épaisseur : | 2mm |
| Diamètre du gond : | 19mm |



PENTURE DOUBLE

GALVA

| | |
|---------------------------------|-------|
| Longueur : | 15cm |
| Largeur : | 76mm |
| Épaisseur : | 5,6mm |
| Diamètre de l'œil de gond : | 19mm |
| Diamètre des trous de boulons : | 10mm |



GALVA

| | |
|---------------------------------|-------|
| Longueur : | 44cm |
| Largeur : | 76mm |
| Épaisseur : | 5,6mm |
| Diamètre de l'œil de gond : | 19mm |
| Diamètre des trous de boulons : | 10mm |



GALVA

| | |
|---------------------------------|-------|
| Longueur : | 60cm |
| Largeur : | 76mm |
| Épaisseur : | 5,6mm |
| Diamètre de l'œil de gond : | 19mm |
| Diamètre des trous de boulons : | 10mm |





GANIVELLE EN NOISETIER



Périmètre: 9 - 13 cm

Espacement: 3-5 cm

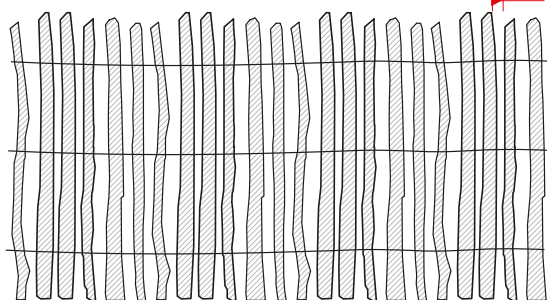

| | |
|------------------------|---------------------------------------|
| Hauteurs: | 1,00m 1,20m 1,50m |
| Espacement: | 3-5cm |
| Rouleaux: | 5m |
| Périmètre des piquets: | 9/13 (+/- 1 cm) |
| Fil: | Acier galvanisé Ø 1,8, double torsion |

Scannez
et
Découvrez

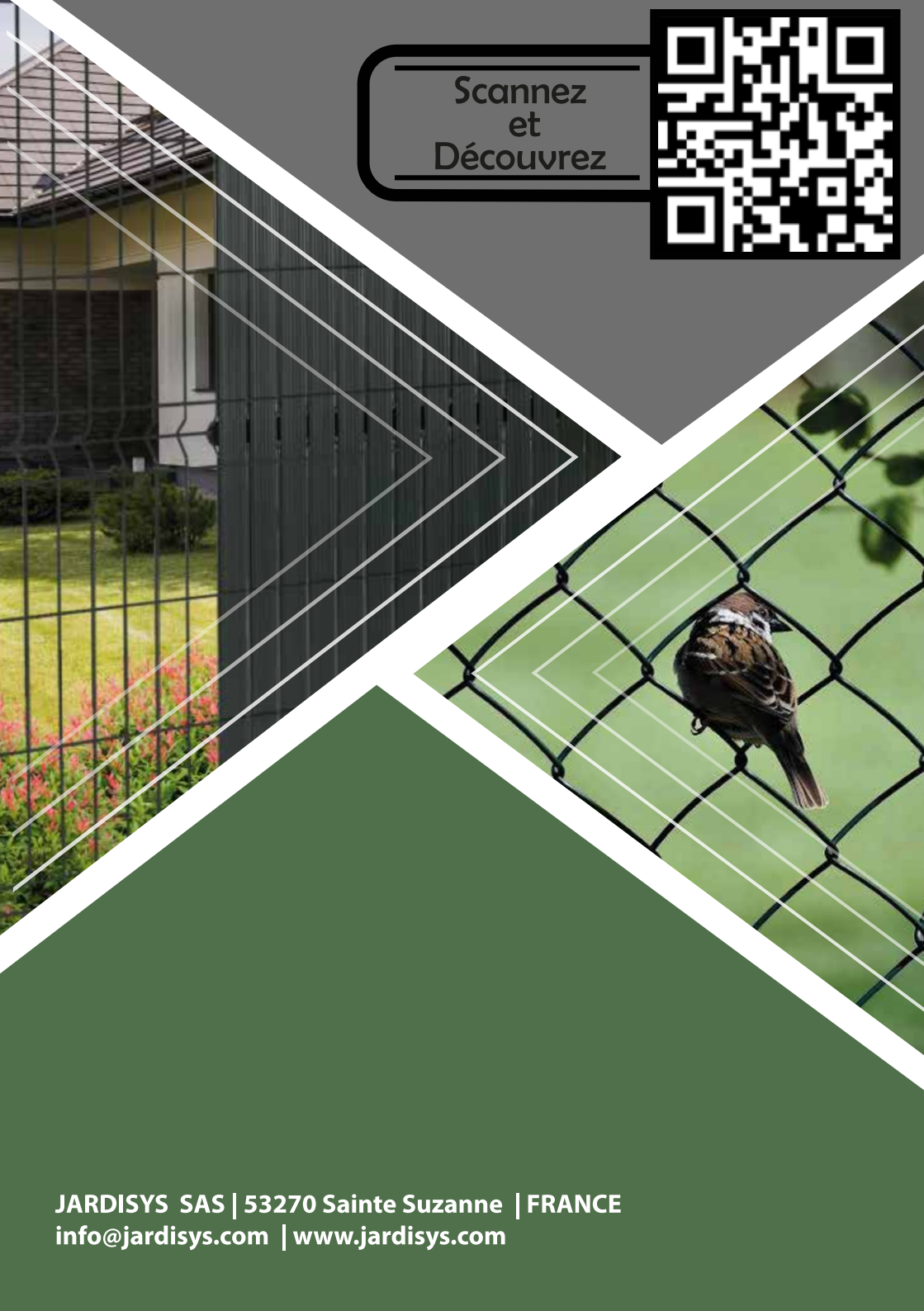

JARDISYS SAS | 53270 Sainte Suzanne | FRANCE
info@jardisys.com | www.jardisys.com