



CLÔTURE ET OCCULTATION



GardiSys

2026



L'Art d'Embellir Votre Espace Extérieur

Jardisys incarne le savoir-faire en matière d'occultation et de clôtures de jardin. Les produits Jardisys sont le fruit d'une longue expérience dans le domaine de la clôture combinant ainsi qualité et élégance.

Avec JARDISYS, nous nous engageons sur la qualité et vous pouvez choisir en toute confiance nos produits garantis DEUX ans.

Nous comprenons l'importance de votre investissement et nous nous engageons à vous fournir des articles fiables et durables. En cas de défaut de fabrication ou de dysfonctionnement pendant la période de garantie, nous vous offrons un service de remplacement rapide et efficace.

Les produits doivent être posés suivant les DTU en vigueur. La décoloration naturelle du produit ne peut remettre en cause sa qualité.



INDEX

PANNEAUX RIGIDES PRO	4-5
Panneaux.....	4
Poteaux.....	5
PORTILLONS	6-8
Portillon occultable.....	7
Portillon standard large (PMR).....	8
OCCULTATION	9-11
Kit occultation Rigide (PVC).....	9
Kit occultation Souple (PVC).....	10
Kit complet occultant horizontal..	11
CLÔTURES EN ROULEAUX	12-17
Grillage Noué.....	12
Grillage Simple Torsion.....	13
Grillage Triple Torsion.....	14
Grillage Maille Carrée.....	15
Grillage Soudé 100 x 75.....	16
Grillage Soudé 100 x 100.....	17
ACCESSOIRES de POSE	18-22
ANCRES MÉTALLIQUES	21
BARRIÈRE ANGLAISE	22



PANNEAU RIGIDE PRO

*photographies et illustrations non contractuelles

RAL 7016

Hauteur	Nbre plis
0m63	2
1m03	2
1m23	2
1m53	3
1m73	3
1m93	3

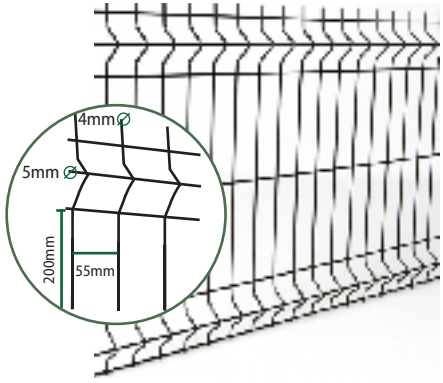

Longueur:	2m50
Maille:	200x55mm
Fil horizontal:	5 mm
Fil vertical:	4 mm

poudre thermodurcissable

galvanisation

acier





*photographies et illustrations non contractuelles

POTEAUX À CLIPS



RAL 7016



Hauteur(s): 1,57m 1,87m 2,07m 2,27m 2,47m
 Section: 45x70mm
 Épaisseur: 1,2mm

(NB: Les vis perforantes de sécurisation des clips ne sont pas fournies)

Quantité de clips conseillée par panneau:
 Poteaux à clipser 0,67 m 4 clips/ panneau
 Poteaux à clipser 1,07 m 4 clips/ panneau
 Poteaux à clipser 1,27 m 6 clips/ panneau
 Poteaux à clipser 1,57 m 6 clips/ panneau
 Poteaux à clipser 1,87 m 6 clips/ panneau
 Poteaux à clipser 2,07 m 6 clips/ panneau
 Poteaux à clipser 2,27 m 8 clips/ panneau
 Poteaux à clipser 2,47 m 8 clips/ panneau

PLATINE POUR POTEAU À CLIPS

RAL 7016

Hauteur: 310mm
 Dimensions base: 120x120x75mm
 Épaisseur de la base: 9mm
 Épaisseur de platine: 2 x 3mm



CLIPS DE FIXATION "JARDICLIPS"

RAL 7016

Acier Galvanisé thermolaqué



PINCE À CLIPS "JARDIFIX"

La pince de pose "JARDIFIX" permet la mise en œuvre des clips.



PORTILLONS

PORTILLON OCCULTABLE

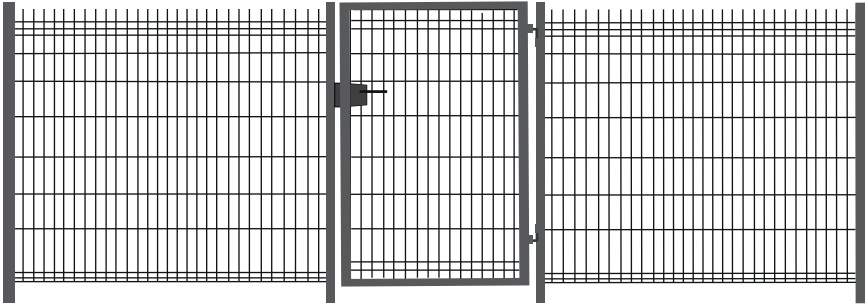

PORTILLON STANDARD LARGE

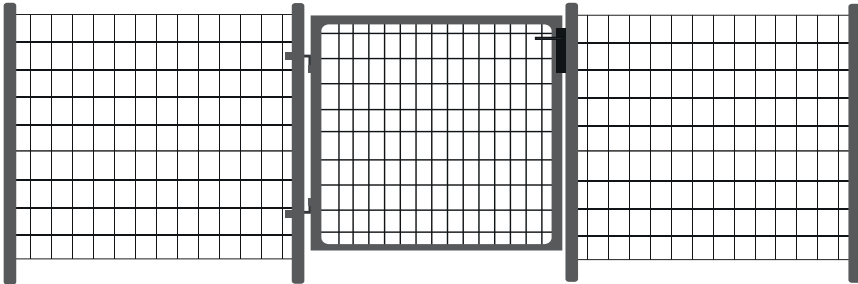

STABILISATEUR PORTAIL 1m

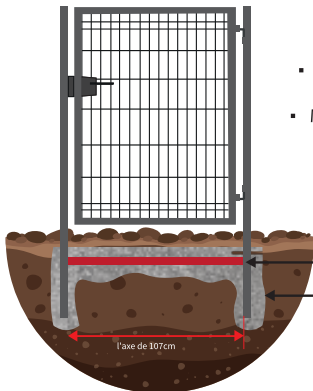

STABILISATEUR PORTAIL 1,25m

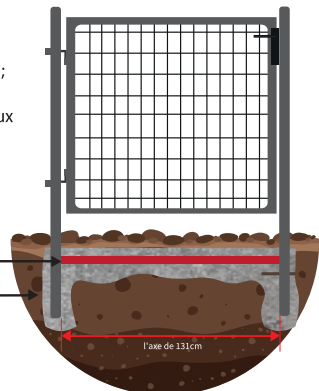

- Facilité de pose (8 vis autoforeuses);
 - Rapidité d'installation;
- Montants toujours parallèles entre eux

Stabilisateur de portillon

Béton



PORTILLON OCCULTABLE

RAL 7016

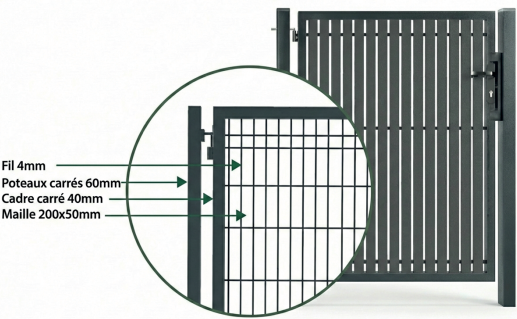

PLATINE POUR PORTILLON OCCULTABLE



Hauteur: 200mm
Dimensions base : 100x150mm
Épaisseur de la base : 5mm

STABILISATEUR PORTAIL 1m



Barre d'écart: 107cm
Section: 40x40mm

Hauteur(s):	1m 1,20m 1,50m 1,75m 2,00m
Largeur de passage:	1,00m
Largeur hors tout :	1,15m
Maille:	200x55mm
Fil:	4mm



PORTILLON STANDARD LARGE

RAL 7016

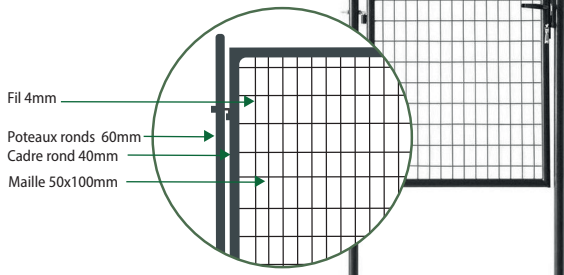

PLATINE POUR PORTILLON LARGE



Hauteur: 200mm
 Dimensions base : 100x150mm
 Épaisseur de la base : 5mm

STABILISATEUR PORTAIL 1,25m



Barre d'écart: 131 cm
 Section: 40x40mm

Hauteur(s):	1,00m 1,20m 1,50m
Largeur de passage:	1,25m
Largeur hors tout :	1,43m
Maille:	50x100mm
Fil:	4mm

**conforme à la
règlementation
PMR**

KIT OCCULTATION RIGIDE

RAL 7016

RAL 6005



x 47

Clips de maintien bas



x 43

Lames principales 49mm



x 2

Lames d'extrémités 44mm



x 2

Lisses de finition haute



Profils V (2 plis différents)

Profils V

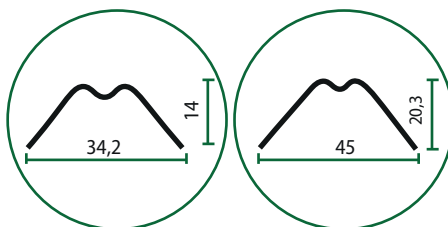

Panneaux compatibles:

MRT
RIVISA
TECNOMALLAS
PLACE
DIRICKX (Panel DIY)
VAN MERKSTEIN
JARDISYS

FAMAVI
FERRO BULLONI
FRIGERIO
FILIAC
WISNIOSKI
LIPPI
.....

Hauteur(s): 1,03m 1,23m 1,53m 1,73m 1,93m
Largeur clôture: Kit pour panneaux 2,50m
Matière: PVC

Attention, la garantie 2 ans n'est pas appliquée pour la décoloration du aux UV

ATTENTION :
La pose d'un système d'occultation sur une clôture fragile existe celle-ci.
La lecture conditions techniques (tempêtes, hourraques ...) peuvent entraîner de graves dégâts.
En cas de doute, contactez votre fournisseur.
Aucune réclamation ne sera acceptée et la responsabilité de notre marque ne pourra être engagée.

ECO

KIT OCCULTATION SOUPLE

RAL 7016

RAL 6005



x 1 Bande 4,6 cm x 60m x 100 Clips de fixation



Compatible avec un grillage soudé à mailles de 50 x 100 mm, une clôture simple torsion à mailles de 50 x 50 mm, et un panneau rigide.

Attention, la garantie 2 ans n'est pas appliquée pour la décoloration due aux UV

Longueur:	60m
Largeur:	4,6cm
Clips de fixation:	100
Matière :	PVC

ATTENTION :
Le pose d'un système d'occultation sur une clôture fragile telle qu'une clôture en bois ou en métal peut entraîner des dommages. En occultant votre clôture, vous engagez votre seule responsabilité. Aucune réclamation ne sera acceptée et la responsabilité de notre marque ne pourra être engagée.



KIT COMPLET OCCULTANT HORIZONTAL

RAL 7016

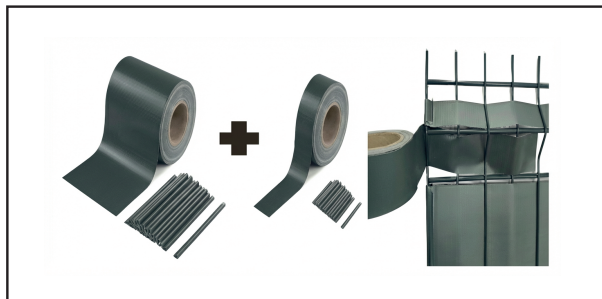

► Pour panneaux rigides 3d (avec renforts v)

Attention, la garantie 2 ans n'est pas appliquée pour la décoloration due aux UV

Rouleau :	19 cm x 35 m + 3,5 cm x 35 m
Clips de fixation:	30 +30
Matière :	PVC souple
Grammage:	450 g/m ²
Conditionnement:	4 kits par carton

ATTENTION :
Le pose d'un système d'occultation sur une clôture fragile telle qu'un entourage de grilles dégrées.
En occultant votre clôture, vous engagez votre seule responsabilité.
Aucune réclamation ne sera acceptée et la responsabilité de notre marque ne pourra être engagée.

CLÔTURES EN ROULEAUX



GRILLAGE NOUÉ

GALVA

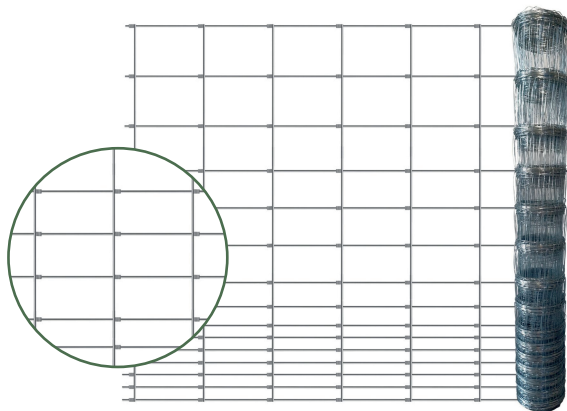

Hauteur(s):	1,00m 1,20m 1,50m
Longueur de rouleau:	50m
Maille:	Progressive
Fil de lisière:	2.4mm
Fil intermédiaire:	1.9mm
Écartement des fils verticaux:	15cm

100/08/15
120/10/15
150/12/15

*photographies et illustrations non contractuelles



GRILLAGE SIMPLE TORSION

RAL 6005

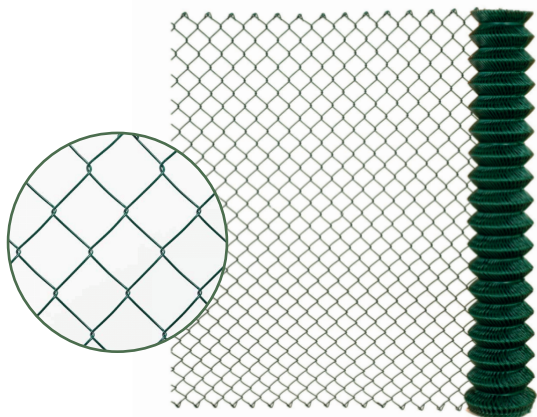

Hauteur(s):	1,00m 1,20m 1,50m
Longueur de rouleau:	25m
Maille:	50x50mm
Fil:	2,4mm

*photographies et illustrations non contractuelles



GRILLAGE TRIPLE TORSION

Galvanisation à chaud avant torsion

RAL 6005

25x25mm
ø 1mm

GALVA

25x25 mm
ø 0,8 mm

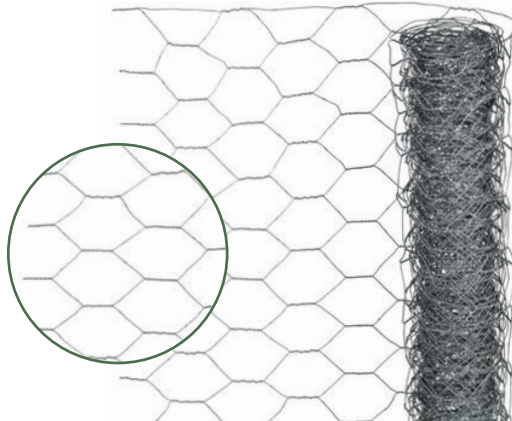

Hauteur(s):	0,50m 1,00m
Longueur de rouleau:	5m 10m
Maille:	25x25mm
Fil:	0,80mm (GALVA) 1,00mm (RAL 6005)

*photographies et illustrations non contractuelles



GRILLAGE MAILLE CARRÉE

Galvanisé après soudure

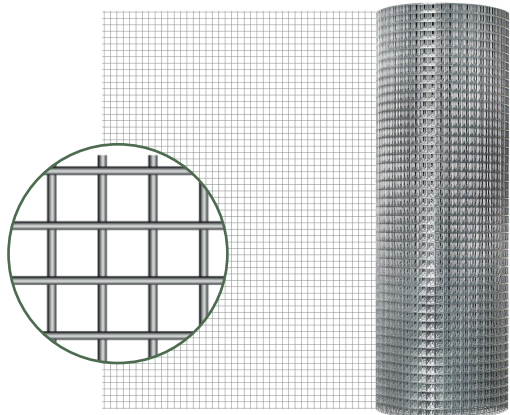

Hauteur(s):	0,50m 1,00m
Longueur de rouleau:	5m 10m
Maille:	13x13mm
Fil:	0,7mm

*photographies et illustrations non contractuelles



GRILLAGE SOUDÉ

RAL 6005

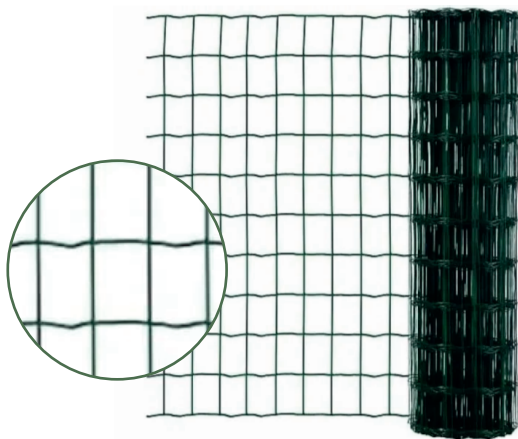

Hauteur(s):	1,00m 1,20m 1,50m
Longueur de rouleau:	25m
Maille:	75x100mm
Fil:	2,1mm

*photographies et illustrations non contractuelles

OFFRE

SPECIALE

GRILLAGE SOUDÉ

RAL 6005

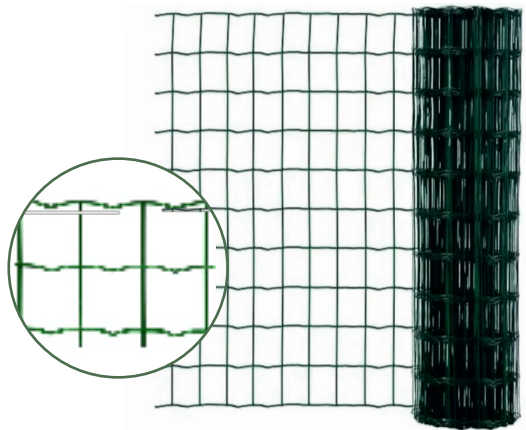

Hauteur(s):	1,00m 1,20m 1,50m
Longueur de rouleau:	20m
Maille:	100x100mm
Fil:	2,1mm

*photographies et illustrations non contractuelles

ACCESSOIRES de POSE

FERT

RAL 6005

Hauteur(s): 1,45m 1,75m 2,00m
Section: 30x30 mm



JAMBE DE FORCE

RAL 6005

Hauteur(s): 1,75m 2,00m 2,25m
Section: 25x25mm



BARRE DE TENSION

RAL 6005

Hauteur: 1,00m 1,25m 1,55m
Diamètre: 8mm



FIL DE TENSION GALVANISE

GALVA



FIL DE TENSION PLASTIFIE

RAL 6005



Longueur: 100m
Diamètre: 2mm 2,7mm

Longueur: 100m
Diamètre: 2mm 2,4mm 2,75mm

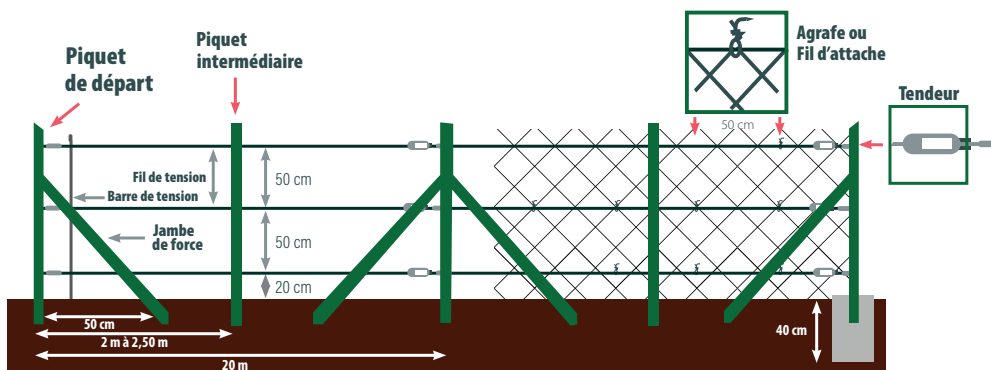

TENDEUR PLASTIFIÉ

RAL 6005

N°2
N°3



TENDEUR GALVANISÉ À CHAUD

GALVA

N°2
N°3



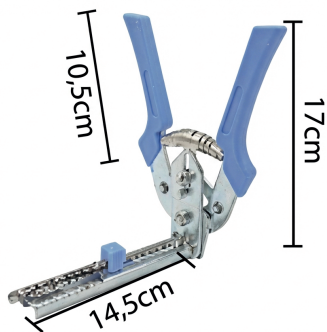

PINCE À AGRAFES

Type : Automatique

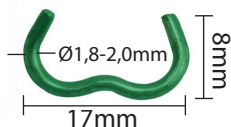

AGRAFES PLASTIFIÉES

RAL 7016

Box de 600 agrafes

RAL 6005

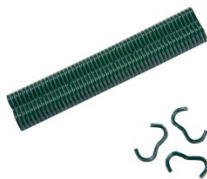

AGRAFES GALVANISÉES

GALVA

Box de 600 agrafes

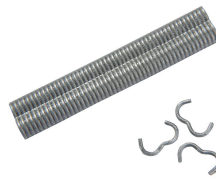

CRAMPILLONS

GALVA

Dimensions: 2,7 x 25mm
Poids : 500 gr



PATTES DE FIXATION POUR PANNEAU RIGIDE

GALVA

Dimensions: 20 x 36mm
Conditionnement: 4 pcs



ANCRE SUR PLATINE

GALVA

Dimensions: 91x91x150mm
71x71x150mm
Epaisseur: 1,8mm



ANCRE À ENFONCER

GALVA

Dimensions: 91x91x750mm(150+600)
71x71x750mm(150+600)
Epaisseur: 1,8mm



ANCRE SUR PLATINE POUR KIT CLÔTURE

GALVA

Dimensions: 91x91x150mmx2mm
91x91x150mmx4/6mm



ANCRE À ENFONCER POUR KIT CLÔTURE

GALVA

Dimensions: 91x91x750mm(150+600)x2mm



POTEAU CLÔTURE PROTECTION INTEMPÉRIES

GALVA

Dimensions: 290 x 40 x 645 mm



CAPUCHON PYRAMIDE

GALVA

Dimensions: 70 x 70mm
90 x 90mm



ACCESSOIRES BARRIÈRE ANGLAISE 70 MM

GOND RÉGLABLE

GALVA

Hauteur :	10cm
Largeur :	10cm
Épaisseur :	2mm
Diamètre du gond :	19mm



PENTURE DOUBLE

GALVA

Longueur :	15cm
Largeur :	76mm
Épaisseur :	5,6mm
Diamètre de l'œil de gond :	19mm
Diamètre des trous de boulons :	10mm



GALVA

Longueur :	44cm
Largeur :	76mm
Épaisseur :	5,6mm
Diamètre de l'œil de gond :	19mm
Diamètre des trous de boulons :	10mm



GALVA

Longueur :	60cm
Largeur :	76mm
Épaisseur :	5,6mm
Diamètre de l'œil de gond :	19mm
Diamètre des trous de boulons :	10mm





JARDISYS SAS | 53270 Sainte Suzanne | FRANCE
info@jardisys.com | www.jardisys.com